

T5-SERIE

T5.100 | T5.110 | T5.120





Een nieuwe generatie tractoren voor toekomstgerichte landbouwers.

De nieuwe T5 biedt uitstekende prestaties voor veehouders, melkveehouders en gemengde landbouwbedrijven. De nieuwe T5 is het resultaat van intensief klantonderzoek, waardoor u voor de T5 kunt kiezen in het volste vertrouwen dat hij perfect geschikt is voor uw bedrijf. Waarom? Omdat hij werd ontwikkeld in overleg met landbouwers zoals u.



T5. Veelzijdigheid troef.

New Holland weet dat de T5 gebruikt zal worden voor talloze toepassingen. Daarom is veelzijdigheid standaard. De T5 voelt zich perfect thuis op het veld, op de weg, in de schuur of op het erf en wordt moeiteloos ingezet voor transport, aftakaswerk, hefwerkzaamheden of zelfs voor openbare werken en onderhoud van tuinen en parken. Dankzij de Electro Command™-transmissie kunt u uw snelheid eenvoudig en precies op een specifieke taak afstemmen. Uw perfecte partner dankzij een compleet aanbod aftakastoerentallen, standaard transparant dakluik en hefinrichting voor en achter.

Model	Nominaal pk	Wielbasis mm	Gewicht kg
T5.100	99	2380	4550
T5.110	107	2380	4550
T5.120	117	2380	4550



T5-serie: 3 modellen, talrijke toepassingen

De modellen van de nieuwe T5-serie werden ontwikkeld voor een perfecte spreiding van het vermogen over de hele reeks. Het instapniveau-model, de T5.100, levert 99 pk terwijl het topmodel, de T5.120, goed is voor 117 pk. Dit alles in een compact pakket met zeer hoog vermogen per gewichtseenheid. De T5 blinkt uit in veelzijdigheid.

Nieuwe T5. Ideaal voor multitasking.

De nieuwe T5 geeft een nieuwe definitie aan de moderne veehouderij, melkveehouderij en gemengde landbouw. De opvallende New Holland styling bevat ontwerpkenmerken die u in een T6 of T7 tractor verwacht. Van de typerende kattenog-lichten, de New Holland LED-voorlichten tot de agressieve, kieuwvormige ventilatieopeningen in de motorkap; alle hoofden draaien zich om wanneer de T5 voorbijrijdt. Dankzij zijn compacte afmetingen en hoge vermogen per gewichtseenheid is deze tractor perfect geschikt voor alle landbouwtoepassingen.

Ultiem comfort. U profiteert voortaan ook op de T5-serie van New Hollands befaamde Terraglide™ voorasvering, die zelfs op het ruwste terrein voor een extreem soepel rijgedrag zorgt; in combinatie met de Comfort Ride™ cabinevering de sleutel tot luxueus comfort.

Uitstekende efficiëntie. De compacte afmetingen van de T5 huisvesten de uiterst efficiënte, Tier 4B conforme FPT Industrial F5C-motor met ECOBlue™ Compact HI-eSCR technologie. Deze motor biedt meer prestaties en tot 24% meer koppelreserve, voor nog meer productiviteit.

Uitmuntenende veelzijdigheid. De nieuwe voorladers met breed frame bieden meer stabiliteit in de maximaal uitgeschoven stand, ook wanneer ze met de zwaarste lasten werken. De nieuwe joystick in de cabine bedient de transmissie, voor moeiteloos op- en terugschakelen. Dit alles in een compact pakket: zowel de standaard modellen als degene met de Comfort Ride™-cabinevering hebben dezelfde beperkte totale hoogte van 2,6 m.

Verhoogde productiviteit. Het nieuwe LED-verlichtingspakket verandert de nacht in dag, zodat u de klok rond kunt werken. De nieuwe 1000 ECO aftakasinstanting zorgt ervoor dat uw productiviteit stijgt en uw brandstofverbruik daalt. Het gloednieuwe IntelliSteer® lite-pakket biedt een uitstekend stuurhulpsysteem met één scherm.

Nieuwe agressieve styling

Optionele New Holland LED-voorlichten

ECOBlue™ Compact HI-eSCR Tier 4B-motor,
maximumvermogen tot 117 pk

Multifunctionele frontheff en frontaftakas

Optionele Terraglide™-
voorasvering

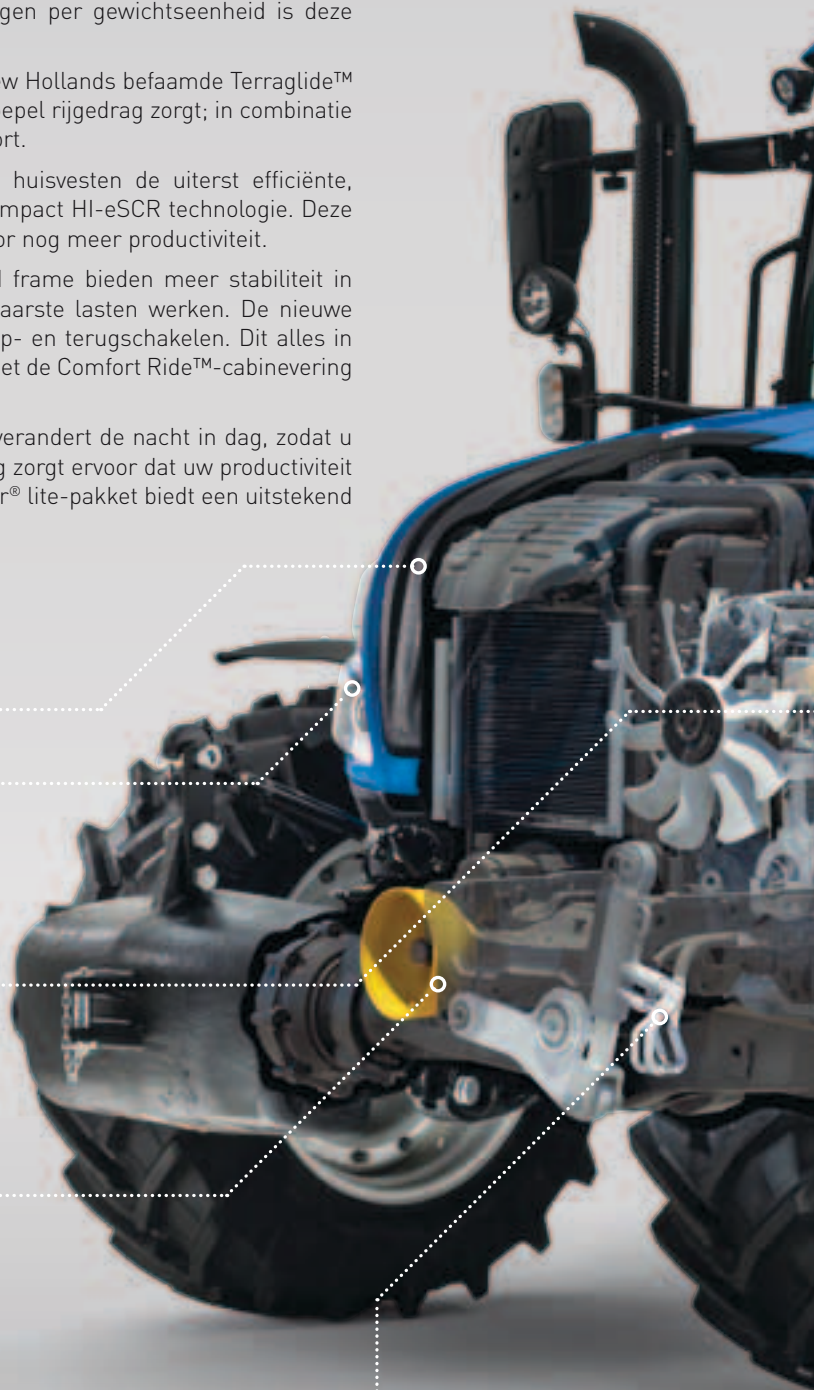



Een nieuwe visie op cabinecomfort.

De Deluxe VisionView™-cabine werd rondom de bestuurder ontworpen en biedt de ultieme rijervaring. Panoramisch zicht verzekerd. Altijd. Dankzij de gebogen en openklapbare zijramen kunnen maaiers aan de zijkant perfect in het oog gehouden worden. Geen nachtmerries meer over aankoppelen: de grote achterrauit verzekert kristalhelder zicht op de achterste bevestiging. De uitlaat werd verplaatst voor onbelemmerd zicht over de weg of het veld. De kantelbare stuurkolom en het dashboard kunnen precies in de gewenste stand gezet worden. Nog meer comfort wordt verzekerd door de Terraglide™-voorasvering en de Comfort Ride™-cabinevering, die zelfs op het ruwste terrein voor een zijdezachte rijervaring zorgen.





Hou uw lader in het oog

Het 'high visibility'-dakluik werd ontworpen voor perfect zicht op de volledig uitgeschoven lader, zonder uw nek te moeten rekken. Het resultaat: meer comfort. De uiterst dunne band tussen de voorruit en het high-visibility dakluik zorgt voor het beste zicht in het segment en verhoogt de productiviteit van de lader.



Ogen op uw rug

De optionele, extra grote verwarmde zijspiegels hebben een elektronisch verstelbaar bovengedeelte voor het beste zicht op de weg tijdens transport aan hoge snelheid. Het verstelbare ondergedeelte werd ontworpen om blinde vlekken doeltreffend te compenseren.



Muziek terwijl u werkt

De full-size radio is eenvoudig te bedienen en maakt het kiezen van uw favoriete radiozender nog makkelijker dankzij de optimale afmetingen. Voor muziekliefhebbers is ook een extra MP3 plug beschikbaar, samen met een eigen hoes.

Klimaatregeling om het hoofd koel te houden

Het volledig nieuwe airconditioningsysteem beschikt over dubbele-ventilator-technologie voor topprestaties, zelfs in de heetste zomers en koudste winters. De tot 10 ventilatie-openingen kunnen apart versteld worden voor een optimale instelling van de luchtstroom, voor ultiem comfort of supersnel ontwaasemen van de voorruit. De op de B-stijl gemonteerde bedieningen vallen perfect in de hand en kunnen intuïtief worden afgesteld tijdens het rijden.

Command Arc: de ultieme ergonomische landbouwerfaring.

De cabinebedieningen werden rondom u, de landbouwer, ontworpen. Hoe? Eenvoudig: klanten vormden het hart van ons ontwerp. Alle belangrijke bedieningen werden op de Command Arc gegroepeerd, ontworpen en getest met de meest geavanceerde virtuele realiteitstechnieken en geperfectioneerd met onze virtuele landbouwer Jack. Deze ergonomische cluster zorgt ervoor dat u de meest voorkomende handelingen kunt uitvoeren zonder dat u zich in bochten moet wringen, voor meer productiviteit en minder vermoeidheid.



Alle schakelaars hebben achtergrondverlichting voor makkelijker nachtwerk. Deze functie wordt automatisch geactiveerd wanneer de werklampen worden opgezet.

De tractor kan met een speciale rijafhankelijke aftakas uitgerust worden. Perfect bij het verspreiden van gier of het heffen van turf. Bescherm uw werktuigen en tractor met de soft-start instelling van de aftakas. Auto PTO zal de aftakas tijdens het keren op de kopakker uitschakelen en vervolgens weer inschakelen.

De mechanische of elektronische joystick bedient tot vier mid-mount regelventielen, ideaal voor het bedienen van een voorlader vanuit de comfortabele bestuurdersstoel.

Precieze regeling van de snelheid met het gebruiksvriendelijke manuele gaspedaal.

De geavanceerde EDC-bedieningen zijn ideaal geplaatst om daalsnelheid, hoogtebegrenzer, gevoeligheid en slip precies in te stellen, voor uniforme bewerking van het veld en maximale tractie.

Tot drie externe regelventielen en een wisselklep worden soepel en ergonomisch ingeschakeld via de respectieve hendels.

Nieuwe blokkeringen voor de hendels van de externe regelventielen voor nog meer veiligheid.

Op de Command Arc bevinden zich tiptoetsen voor hoger of lager schakelen.

Ergonomisch geplaatste schakelpook en inschakeling van de parkeervergrendeling.

Geïntegreerde ont koppeling en toetsen voor opschakelen en terugschakelen, voor meer laderproductiviteit.



IntelliView™
touchscreen-monitor.



De voorste en achterste aftakas worden veilig in- en uitgeschakeld dankzij de trek-/duwchakelaars.

Schakel Terralock in zodat de selectie van de vierwielaandrijving en het differentieelslot automatisch worden beheerd.

Schakelaar met drie instellingen van de agressiviteit van de Powershuttle.

Er is een speciale tuimelschakelaar voor inschakeling van de optionele kruipversnelling.

Gebruik het motortoerentalmanagement ESM om vooraf twee motortoerentallen in te stellen.



De beste stoel op het landbouwbedrijf.

New Holland biedt u het beste stoelenaanbod in deze klasse met twee verschillende stoelopties. Alle stoelen kregen een betere opvulling van de kussens. Deze steviger en duurzamere stoelkussens zorgen voor uitstekend comfort, op eender welk terrein.



Auto Comfort™-stoel

Wanneer u vele uren in de tractor doorbrengt, zorgt het verhoogde comfort van de verwarmde, semi-actieve Auto Comfort™-stoel met groot luchtreservoir ervoor dat onregelmatigheden van het terrein worden gecompenseerd, voor een gegarandeerd soepel rijgedrag.



Deluxe luchtgeveerde stoel

De standaard stoel is voorzien van een Deluxe luchtveringsunit die nauwkeurig voor iedere bestuurder kan worden afgesteld. De stoelkussens zijn afgewerkt met een duurzame donkerblauwe stof en alle bedieningen zijn eenvoudig te herkennen, voor snelle en makkelijke afstelling van de stoel.



Een bijhorende full-size rijdersstoel met veiligheidsgordel maakt het uitgebreide stoelenaanbod compleet.

Helder licht in donkere nachten.

Uw werkgebied verlichten voor meer productiviteit en extra veiligheid tijdens avond- of nachtwerk is een topprioriteit voor New Holland. Een doel dat we bereiken dankzij de introductie van de laatste innovaties uit de automobielsector, zoals LED-lichten. Het compleet nieuwe verlichtingspakket bestaat uit tot 8 LED-lichten. Deze lichten zijn helderder en verbruiken minder stroom dan hun standaard equivalenten en veranderen dankzij hun brede witte lichtbundel de nacht in dag. Vier daklichten achter en twee daklichten vooraan verlichten, samen met twee LED-lichten op de cabinerail en hoog geplaatste koplampen, de weg of het veld voor de tractor zodat u de klok rond kunt doorwerken. Er is ook een optie met standaard halogeenlichten verkrijgbaar.



Volledig afstelbare lichten

Het 360° LED-verlichtingspakket biedt verstelbare lichten op de voor- en achterkant van de cabine. De LED-lichten zijn uitermate efficiënt en verzekeren meer licht, langere levensduur en minder stroomverbruik.

De optionele typische voorlichten geven een moderne, stijlvolle extra touch aan de vertrouwde New Holland-koplampen; er zit zelfs een New Holland logo in de lichtunit!

PLM[®]-pakketten naar wens.

New Holland beseft dat iedere landbouwer zijn eigen vereisten heeft inzake automatische geleiding. Daarom krijgt u op de T5-serie de keuze uit drie verschillende systemen. Het instapniveau, een handbediend geleidingssysteem, gebruikt een eenvoudig te volgen lichtbalk en houdt u op een rechte lijn, perfect voor het verspreiden van kunstmest. Het optionele EZ-Pilot systeem kan achteraf geïnstalleerd worden. Dit systeem is voorzien van een stuurmotor en is compatibel met het afzonderlijke FM-750 display; de ideale oplossing voor bewerkingen op het veld. Het topmodel van deze systemen is IntelliSteer[®] lite; dit systeem wordt bestuurd via de bestaande IntelliView[™]-kleurenmonitor met touchscreen, zodat de cabine niet te vol raakt, en levert een uitstekende nauwkeurigheid van maar liefst 1,5 cm bij gebruik met een RTK-correctiesignaal. De beste keuze bij het planten van hoogwaardige groentegewassen.

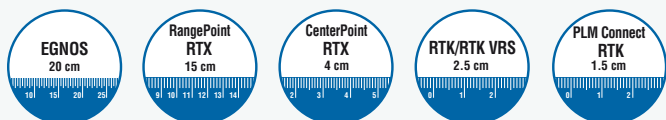

Nauwkeurigheid- en herhaalbaarheidsniveaus

New Holland biedt diverse nauwkeurigheidsniveaus. U kunt de nauwkeurigheid kiezen die het best tegemoetkomt aan uw vereisten en budget. Wanneer u RTK-correctie gebruikt met IntelliSteer[®], bent u verzekerd van jaar-tot-jaar herhaalbaarheid.



Compatibel met ISOBUS

Alle modellen van de T5-serie kunnen als optie worden uitgerust met ISOBUS II. Wat betekent dat? Heel simpel, u kunt de optionele IntelliView III-monitor gebruiken voor werking met een scherm of met een willekeurig aangekoppeld werktuig dat compatibel is met ISOBUS. Eenvoudig 'plug and play' systeem.



IntelliSteer[®] lite. Intelligent stuurhulpsysteem.

Het gloednieuwe IntelliSteer[®] lite-systeem biedt de gebruiker de ervaring van het traditionele, volledig geïntegreerde automatische IntelliSteer[®]-geleidingssysteem, met daarbij de flexibiliteit om het systeem snel en makkelijk over te zetten op een andere machine van uw landbouwbedrijf. Perfect gedurende de oogst, wanneer u het systeem eenvoudig van uw T5 kunt halen om het op uw New Holland maaidorser te installeren. Dit intuïtieve systeem, dat wordt bestuurd via de IntelliView[™]-kleurenmonitor met touchscreen is efficiënt en gebruiksklaar (instappen en wegrijden), met een pass-to-pass en year-to-year herhaalbaarheid van maar liefst 1,5 cm bij gebruik van een RTK-correctiesignaal.

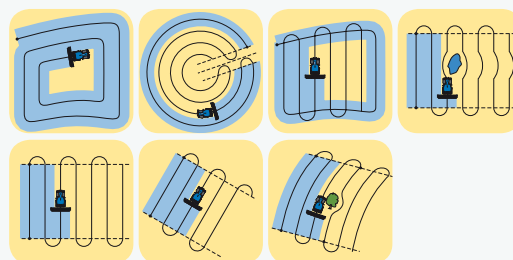

IntelliView[™] - zichtbare intelligentie

De zeer brede 26,4 cm IntelliView[™] IV touchscreen-kleurenmonitor kan worden gebruikt om het optionele automatische geleidingssysteem IntelliSteer[®] lite te beheren. Op de IntelliView[™]-monitors kunt u met een aanraking van de vingertoppen verschillende geleidingspaden programmeren, van rechte A-B trajecten tot de meest ingewikkelde adaptieve bochten. U kunt uw instellingen eenvoudig personaliseren en met behulp van de PLM[®] Connect bestandsoverdracht en de PLM[®] desktopsoftwarepakketten ook gegevens overdragen.



Eenvoudig hands-free landbouwsysteem

EZ-Pilot™ is een eenvoudig hands-free aftermarket geleidingssysteem. Het stuurwiel wordt voor u gedraaid dankzij de volledig geïntegreerde controlemodule, die u beheert via het geavanceerde FM-750 display. Voor klanten die op zoek zijn naar het ultieme aftermarket-systeem, is er Auto Pilot, volledig compatibel met T5-tractoren.

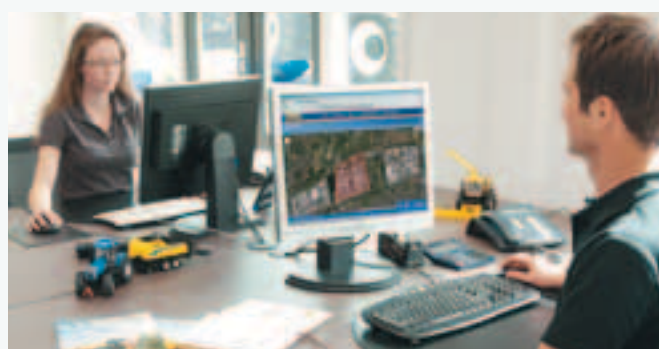

Telematica: beheer uw machine vanuit uw kantoor

PLM® Connect stelt u in staat om via het mobiele netwerk een verbinding met uw T5 tot stand te brengen terwijl u comfortabel in uw kantoor zit. U houdt permanent contact met uw machines en kunt zelfs real-time gegevens versturen en ontvangen voor minder tijdverlies en meer productiviteit. Het instapniveau PLM® Connect Essential-pakket biedt de functies die het vaakst worden gebruikt. Het is ook mogelijk te upgraden naar het PLM® Connect Professional-pakket voor volledige bewaking en controle van de machine. Kort gezegd komt het erop neer dat PLM® Connect u met één simpel pakket helpt de brandstofrekeningen te verlagen, het machineparkbeheer te optimaliseren en de veiligheid te verhogen.

Zuivere prestaties. Flexibele productiviteit.

Het volledige gamma T5-tractoren wordt aangedreven door Tier 4B 3,4 liter Common Rail F5C-motoren, ontwikkeld en geproduceerd door New Holland. De geoptimaliseerde, krachtige en supersnelle motoren ontwikkelen tussen 99 en 117 pk, tot 491 Nm aan koppel en beschikken over 24% meer koppelreserve, voor gegarandeerde productiviteit. Voeg daarbij de vermogen/gewichtsverhouding van slechts 38,9 kg/pk en de T5 is uw perfecte landbouwpartner. De volledige T5-reeks maakt gebruik van ECOBlue™ HI-eSCR (Selectieve Katalytische Reductie) en gekoelde uitlaatgasrecirculatie (CEGR) en is bijgevolg conform Tier 4B. Dit sluit perfect aan op de New Holland Tier 4B-strategie dat het gebruik van Compact SCR en CEGR voorziet voor producten met lager vermogen en beperkte koelingsvereisten en waarvoor de algemene productafmetingen van essentieel belang zijn. Dit betekent niets minder dan uitstekende efficiëntie. Of wat u feitelijk verwacht van de leider in schone energie.



Duurzame Landbouwtechnologie

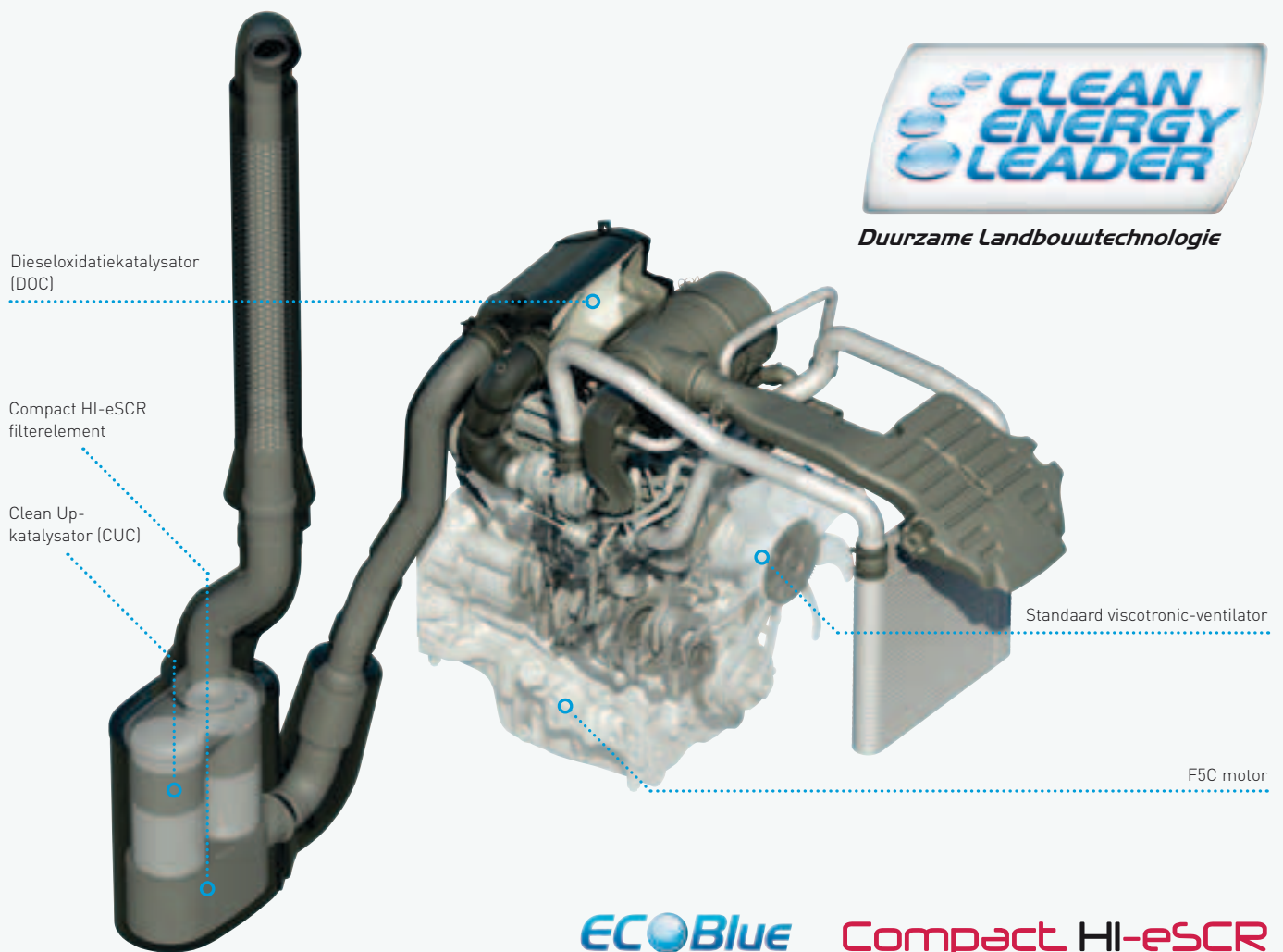

ECOBlue Compact HI-eSCR

ECOBlue™ Compact HI-eSCR toegelicht

FPT Industrial ontwikkelde een compacte versie van haar HI-eSCR technologie, een evolutie van het bestaande ECOBlue™ SCR-systeem met de hoogste efficiëntie in NOx-omzetting van de sector. Dit meermaals gepatenteerde systeem gebruikt een nieuwe motorreguleenheid die niet alleen de motor beheert, maar ook het HI-eSCR-nabehandelingssysteem, door regeling

van de toevoer- en doseermodules. Er wordt een speciaal closed-loop systeem gebruikt dat de NOx-niveaus in de uitlaatgassen voortdurend controleert en ervoor zorgt dat tijdens elke cyclus de exacte hoeveelheid AdBlue wordt ingespoten om een NOx-omzetting van meer dan 95% te verkrijgen, maar tegelijkertijd ook een laag vloeistofverbruik te garanderen.

Aangedreven door FPT Industrial

New Holland staat niet alleen inzake Tier 4-technologie en kan rekenen op de ervaring van haar interne specialist op het gebied van motorontwikkeling: FPT Industrial.

Pioniers: FPT Industrial ontwikkelde in de jaren '80 de Common Rail technologie in het R&D center in Arbon (Zwitserland) en begon met de grootschalige toepassing ervan in 1997, op de Alfa Romeo 156. Ze waren de allereersten die deze technologie op landbouwmachines gingen gebruiken, met name op de TS-A tractor. Baanbrekend. Altijd.

Schoner: Voor het vijfde opeenvolgende jaar staat CNH Industrial aan de top van de Europese en wereldwijde duurzaamheidsindex van Dow Jones (Dow Jones Sustainability Indices) voor de industriële machinebouwsector. Schoner. Overal.

Bewezen: FPT Industrial is reeds sinds 1995 pionier inzake SCR-technologie en produceerde de afgelopen 8 jaar al meer dan 500.000 SCR-motoren voor de landbouw-, bouw- en transportsector. Betrouwbaarheid. Bewezen.

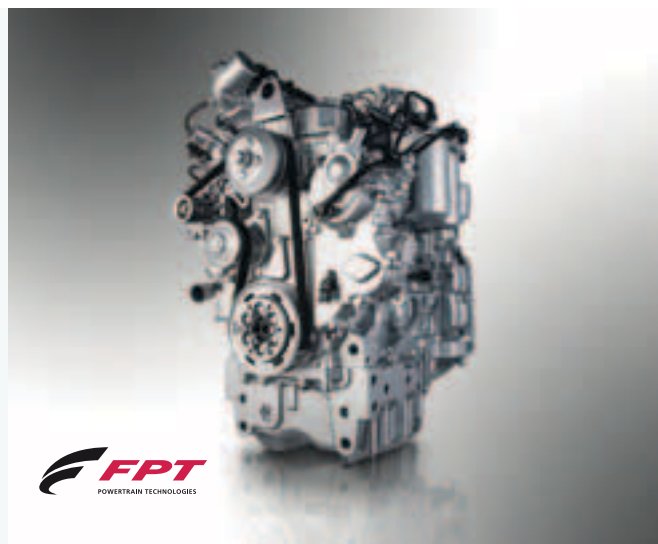

Meer werktijd, minder onderhoud

Een geavanceerd technisch ontwerp betekent minder onderhoudsvereisten. Alle T5-modellen genieten van New Hollands toonaangevende onderhoudsintervallen van 600 uur en ze werken allen op vlot verkrijgbare standaard oliesoorten. Kies New Holland voor zuinigheid, minder uitvaltijd en milieubescherming.

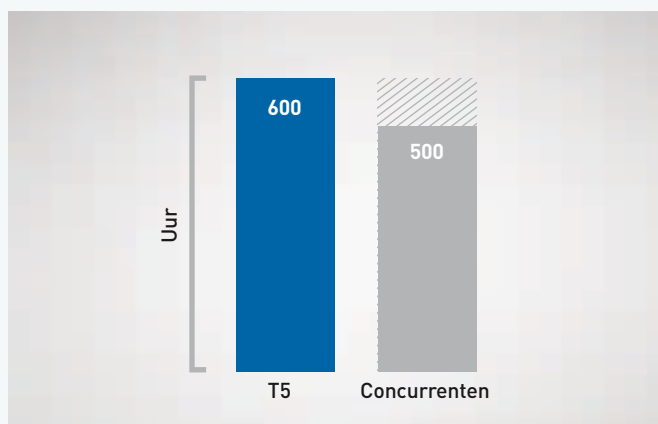

Prestaties behouden. Altijd.

Bij New Holland hechten we veel belang aan de overgangsrespons. Eenvoudig gezegd: aangezien uw F5C motor uitgerust is met de nieuwe Compact HI-eSCR technologie, zal hij nog sneller reageren onder belasting. Zo behoudt u tijdens het transport van een zwaar geladen aanhangwagen altijd uw rijnsnelheid, zelfs op hellingen.

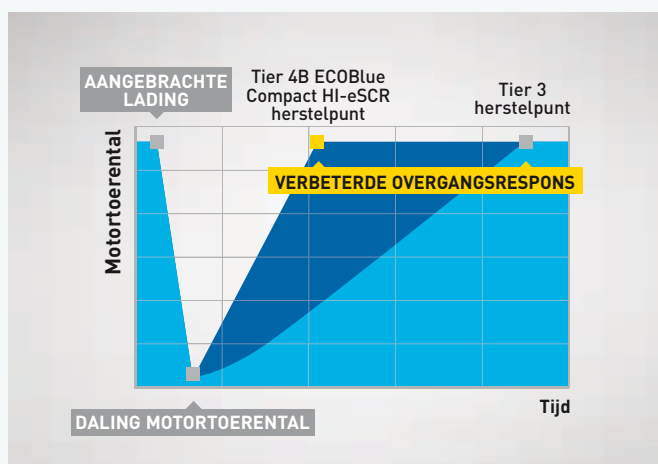

Eenvoudige ESM. Probleemloze gasregeling.

Een veelzijdige tractor moet zowel geschikt zijn voor aftakas- als voor zware trekkrachtoepassingen. Dankzij motortoerentalmanagement Engine Speed Management (ESM) wordt de motor van precies genoeg brandstof voorzien door het geavanceerde motorbeheersysteem, zodat schommelingen in de motorbelasting worden opgevangen en tegelijk het gewenste motortoerental wordt behouden. Voor uw gemak kunnen twee motortoerentalen worden geprogrammeerd. Vervolgens kunt u eenvoudig tussen deze toerentalen wisselen met behulp van een knop op de transmissiecontroller.



Semi-Powershift technologie.

New Holland realiseert zich dat ieder landbouwbedrijf verschillende vereisten heeft. Intelligente innovatie betekent ook: bewezen en geteste systemen aanbieden voor meer efficiëntie. De semi-Powershift Electro Command™ transmissie maakt het mogelijk om zonder gebruik van de koppeling te schakelen, om de bestuurder te ontlasten. Automatisch schakelen is mogelijk door toevoeging van de optionele Auto-modi.

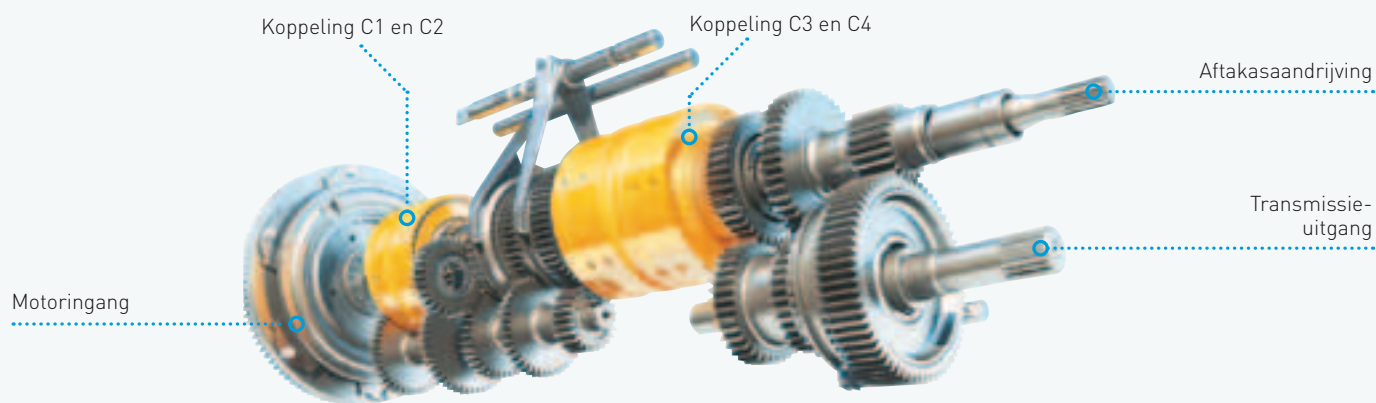

Electro Command™

Dankzij de Electro Command™ semi-Powershift transmissie is het mogelijk uit acht versnellingen te kiezen via de knoppen voor hoger en lager schakelen op de schakelpook. Met de derde knop kunt u naar een andere groep schakelen. Indien u wenst, kunt u ook op- en terugschakelen met behulp van de ergonomisch geplaatste knoppen op de Command Arc of hydraulische joystick. Via de grote display ziet u in één oogopslag welke versnelling werd geselecteerd. Toptransportnelheden van 40 km/u worden bij slechts 1970 tpm bereikt. Het resultaat? Uw T5 maakt korte metten met hoge brandstofrekeningen en zorgt tegelijk voor een stillere cabine.

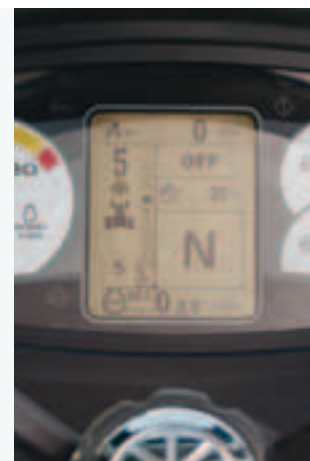

Samenwerking: automatisering, comfort en productiviteit

De automatische transportmodus (Auto Transport) vereenvoudigt het schakelen zodat minder bestuurdersinput nodig is bij wegtransport. Het systeem detecteert zelfs indien de tractor wordt geduwd door een volgeladen aanhangwagen en houdt vervolgens de actuele versnelling vast, om gebruik van de motorrem te voorkomen.

De automatische veldmodus (Auto Field) beheert zowel het motortoerental als de transmissie voor optimale prestaties en zuinig verbruik bij aftakas- en trekwerkzaamheden.

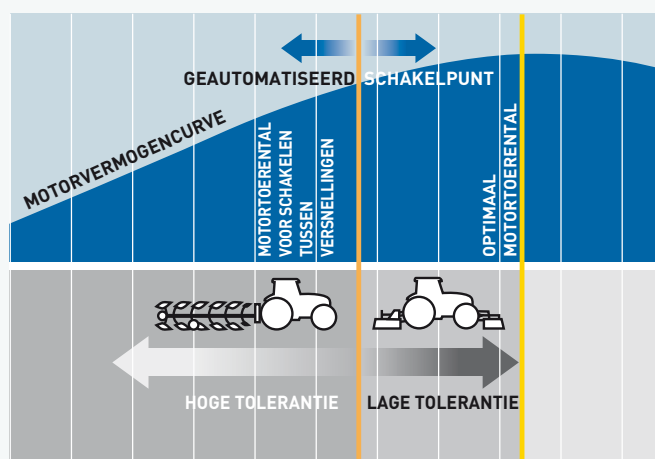

Ergonomische Powershuttle

De op de stuurkolom gemonteerde elektrohydraulische Powershuttle kan bediend worden zonder de hand van het stuur te nemen, voor extra veiligheid tijdens laderwerk. U kunt zelfs de agressiviteit instellen via een ergonomisch geplaatste schakelaar op de Command Arc. Selecteer de zachte instelling voor algemeen veldwerk, standaard voor dagelijkse werkzaamheden en de super-agressieve stand voor vrijwel onmiddellijke richtingsveranderingen tijdens laderwerk. U wilt nog meer? U kunt de instelling zelfs onder het rijden veranderen!



Superveilige mechanische parkeervergrendeling

Wanneer u op zeer heuvelachtig terrein werkt, geeft de mechanische parkeervergrendeling u extra gemoedsrust. Dit systeem wordt mechanisch ingeschakeld via een speciale stand van de schakelpook en zorgt voor mechanische blokkering van de tandwielen. Dit voorkomt dat de tractor voor- of achteruit rolt wanneer hij op een helling is geparkeerd. Dit levert met name voordelen op bij het trekken van zwaar geladen aanhangwagens.

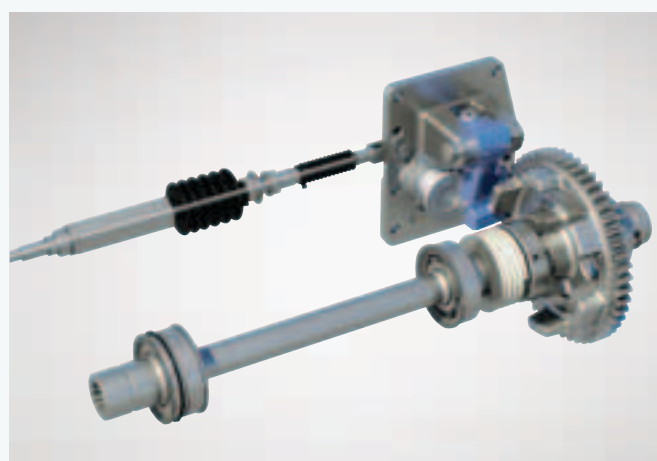

Uitstekende tractie. Ongeëvenaard comfort.

De combinatie van de krachtige werking van de Terraglide™-voorasvering, de Comfort Ride™-cabinevering en de stoelvering resulteert in een soepel rijgedrag, ongeacht de condities van de weg of het veld, voor meer comfort en rijplezier en minder vermoeidheid. Indien geselecteerd kan de Terraglide™-voorasvering vergrendeld worden, omhoog of omlaag gebracht, afhankelijk van de toepassing in kwestie.

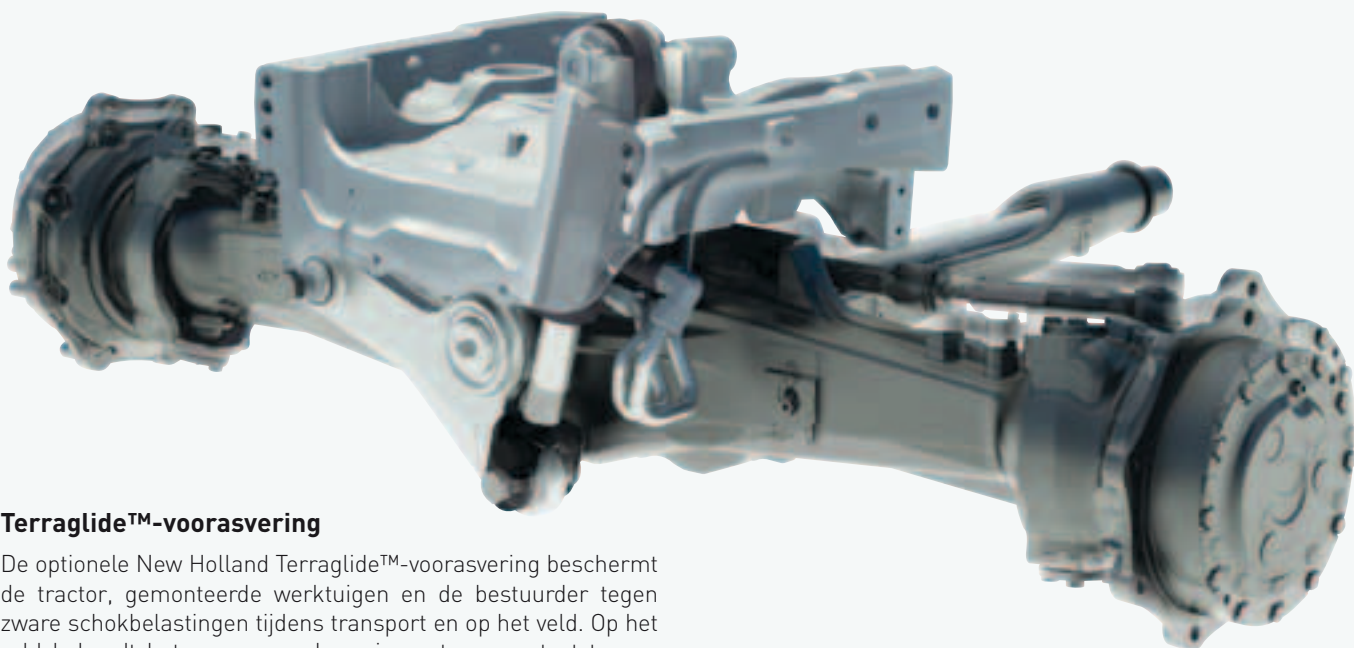

Terraglide™-voorasvering

De optionele New Holland Terraglide™-voorasvering beschermt de tractor, gemonteerde werktuigen en de bestuurder tegen zware schokbelastingen tijdens transport en op het veld. Op het veld behoudt het geavanceerde veringsysteem contact tussen de band en de grond, voor betere tractie. De volle slag van de vering wordt altijd behouden en twee accumulators verhogen de prestaties bij lichte en middelzware belasting.

Geïntegreerde Comfort Ride™-cabinevering

De optionele automatische tweefase-vering van de Comfort Ride™-cabine is één van de belangrijkste elementen inzake bestuurderscomfort. Dit systeem zorgt voor een reductie van 25% in schokbelastingen voor de bestuurder en werd ontworpen als aanvulling op de luchtgeveerde stoel. Ideaal voor werkzaamheden aan hoge snelheid en tijdens transport over lange afstanden.





Automatisch tractiemanagement Terralock™

New Hollands befaamd Terralock™-systeem is eenvoudig in te stellen en te bedienen. Het systeem beheert automatisch de inschakeling van de aandrijving naar de vooras door het voor- en achterdifferentieel te blokkeren. De voorwaartse rijsnelheid en de stuurhoek bepalen wanneer het differentieel wordt vergrendeld en, indien nodig, de vierwielaandrijving wordt uitgeschakeld. Waarom? Om de kortste draaicirkels te garanderen en de druk op de aandrijflijn te verminderen.



Heavy duty assen voor transport aan hoge snelheid

Heavy duty achterassen van 275 mm werden gecombineerd met remschijven met grotere diameter, voor indrukwekkende remprestaties, zelfs tijdens transport met zwaar geladen aanhangwagens.



Banden. De keuze is aan u.

Dankzij de nieuwe T5 hebt u toegang tot alle terreinen, met optimale bodembescherming. Een uitgebreid gamma banden is beschikbaar, inclusief de grootste R38 banden met verbeterde bodemvrijheid, ideaal voor groententelers. Dankzij hun grote voetafdruk zorgen deze banden voor minder bodemverdichting en meer tractie. Slijtvaste banden voor gemeentewerken, bosbouw en turf vervolledigen het aanbod. Met New Holland is brede keuze standaard.

Productiviteit en flexibiliteit verzekerd.

New Holland weet dat reeds in het ontwerp volledig geïntegreerde systemen verreweg de beste optie zijn. Daarom werd de T5 ontworpen met voorlader en fronthef in het achterhoofd. De T5 is volledig compatibel met het nieuwe brede frame van de New Holland 700TL voorladerserie: de perfecte combinatie voor productiviteit. Bovendien moet u niet langer kiezen tussen voorlader of fronthef; met de T5 beschikt u over beide!



Achterhef met hoge capaciteit

De achterste hefinrichting heeft een hefvermogen van 5420 kg, gemeten op de kogeleinden. De op het spatbord gemonteerde bedieningen van de achterhef en de aftakas zorgen ervoor dat u in alle veiligheid en comfort kunt werken, zelfs met de moeilijkste werktuigen.



Multifunctionele fronthef en aftakas voor meer flexibiliteit

De in de fabriek gemonteerde fronthef heft tot 1850 kg en de 1000-toerental aftakas verbetert de veelzijdigheid van deze serie nog meer. De optionele multifunctionele frontdrager biedt vier onderling verwisselbare opties voor nog meer veelzijdigheid: u kunt eenvoudig omschakelen tussen een gewichtendrager, een fronthef, een frontaftakas (perfect voor openbare werken) en de combinatie van fronthef en aftakas als absolute topper. Deze optie is perfect indien de focus van uw bedrijf mocht wijzigen.



Lang, sterk, productief

De specificaties van de 700TL-serie met breed frame zijn behoorlijk indrukwekkend: maximale hefhoogte van 4,07 meter en hefvermogen tot 2304 kg, geen taak is te groot of te klein. De cijfers spreken voor zich. Maar er is meer! Het hydraulische leidingenwerk werd in het laderframe geïntegreerd om het zicht naar voor te verbeteren, om precies te werken en te voorkomen dat bij het werken in lage stallen de leidingen ergens blijven haken.

FOPS: uw partner in veiligheid

Dankzij New Holland kunt u in alle gemoedsrust met uw lader werken: de T5 heeft een volledige FOPS (falling object protection system)-certificatie en beschermt u dus tegen letsel veroorzaakt door vallende voorwerpen.



Model		730TL	740TL	750TL
Max. hefhoogte	(m)	3,7	3,7	4
Max. hefvermogen	(kg)	2060	2539	2304
T5.100		●	○	○
T5.110		○	●	○
T5.120		○	○	●

● Aanbevolen ○ Optioneel

Snel aan- en afkoppelen

Dankzij de snelkoppelingstechnologie kunnen werktuigen snel en makkelijk aangekoppeld worden. Met behulp van slechts één koppeling worden de werktuigen veilig gezekerd, voor minder tijd op het ef en meer tijd voor het werk. Hebt u altijd uw lader nodig? Verlaag uw bedrijfskosten door de lader te verwijderen wanneer hij niet nodig is. Hij heeft immers zijn eigen ingebouwde houders voor veilige opslag, en één enkele snelkoppeling laat alles nog vlotter verlopen.

Hydraulisch vermogen en flexibiliteit dankzij de aftakas.

De standaard pomp met een opbrengst van 65 liter/minuut is ideaal voor algemene werkzaamheden. De optionele MegaFlow™ levert een indrukwekkend hydraulisch debiet van 84 liter/minuut van één enkele pomp, zodat u over voldoende debiet beschikt voor intensieve hydraulische toepassingen zoals balen wikkelen en hagen snoeien. De nieuwe lastafhankelijke mid-mount regelventielen, bediend via de ergonomische joystick, verzekeren supersnelle ladercyclustijden die ook tijdens het sturen gehandhaafd worden. Het sturen verloopt licht en nauwkeurig dankzij de speciale stuurpomp met een opbrengst van 43 liter/minuut.



Mechanisch of elektronisch, de keuze is aan u

De T5 kan uitgerust worden met tot vier mid-mount regelventielen voor de bediening van gespecialiseerde werktuigen of een lader. Deze worden bediend via de in de cabine gemonteerde geïntegreerde joystick. Een mechanische joystick met positieve inschakeling staat garant voor robuustheid, terwijl de elektronische optie nauwkeurige tiptoetsactivering mogelijk maakt. Beide versies zijn voorzien van geïntegreerde ontkoppeling en knoppen voor op- en terugschakelen.

Nauwkeurige elektronische trekkrachtregeling

De ergonomische EDC-muis past perfect onder uw rechterhand en vertoont het veelgeprezen New Holland ontwerp voor bediening met één hand. Regel de hoogte en diepte van de hefinrichting voor keer op keer gelijkmatige werkzaamheden. De knop voor snel heffen en dalen van de hef maakt het nog makkelijker en sneller om het werktuig na een keermanoeuvre op de kopakker weer naar de grond te brengen, voor snellere bewerking en meer productiviteit.



Aftakas: keuzemogelijkheden en Soft Start

Er kan uit verschillende aftakastoerentallen gekozen worden met behulp van de ergonomische hendel die zich rechts van de bestuurder bevindt. De opties zijn 540, 540 ECO, 1000 en 1000 ECO, toerentallen die worden behaald bij een motortoerental van slechts 1500 tpm, voor verminderd brandstofverbruik en een stille cabine. De tractor kan ook uitgerust worden met een rijafhankelijke aftakas, die wordt ingeschakeld via een speciale hendel links van de bestuurder.



Soft Start en Auto PTO

De 'zachte start' van de aftakas wordt ingeschakeld via een speciale schakelaar op de Command Arc en beschermt zowel de tractor als het werktuig tegen abrupte schokbelastingen. Auto PTO kan geselecteerd worden om de aftakas automatisch uit te schakelen wanneer de achterste hefinrichting boven een vooraf ingestelde stand wordt geheven. Dit beschermt de aftakas en de tractor. Het systeem schakelt de aandrijving opnieuw in wanneer de hefinrichting omlaag wordt gebracht.

360°: T5.

De nieuwe T5-serie werd ontwikkeld om meer tijd aan het werk te spenderen en minder tijd op het erf. Alle onderhoudspunten zijn vlot toegankelijk, en superlange onderhoudsintervallen betekenen dat de tractoren meer tijd doorbrengen in hun natuurlijke omgeving: het veld!

De motorkap uit één stuk gaat wijd open voor makkelijk onderhoud.

De fles van de achterste ruitensproeier wordt bijgevuld via de achterrait.



De motorluchtfilter is gemakkelijk te controleren, reinigen of vervangen, zonder dat u gereedschap nodig hebt.

De cabineluchtfilter kan makkelijk vervangen worden.

De punten voor het controleren van het oliepeil en het bijvullen van olie zijn vlot bereikbaar zonder de motorkap op te tillen. Zo verlopen routinecontroles en onderhoud sneller en eenvoudiger.

De koeleenheid zwaait naar buiten open om deze sneller en makkelijker schoon te maken.

De vulnek van de AdBlue-tank met inhoud van 12 liter is smaller dan die van de standaard brandstoftank, om te voorkomen dat hij per ongeluk met brandstof wordt gevuld.

Het peil van de hydraulische olie wordt gecontroleerd via het kijkglas achteraan.



Door de dealer geïnstalleerde accessoires

Een ruim assortiment goedgekeurde onderdelen om de prestaties van uw tractor in alle omstandigheden te optimaliseren, kan door uw dealer worden geleverd en geïnstalleerd.

New Holland diensten.



Financiering op maat van uw bedrijf

CNH Industrial Capital, de financiële afdeling van New Holland, is een gevestigde waarde en wordt gerespecteerd binnen de landbouwsector. Advies en financiële pakketten op maat van uw specifieke behoeften zijn er beschikbaar. Dankzij CNH Industrial Capital geniet u van de gemoedsrust die u krijgt wanneer u in zee gaat met een financieringsbedrijf dat zich in landbouw specialiseert.



Opgeleid voor de beste ondersteuning

Uw toegewijde New Holland-dealertechnici worden regelmatig bijgeschoold. Dit gebeurt zowel via online cursussen als door middel van intensieve klassikale sessies. Deze geavanceerde aanpak zorgt ervoor dat uw dealer steeds over de nodige deskundigheid beschikt om met de nieuwste en meest geavanceerde New Holland producten te werken.

Service Plus – langdurig vertrouwen

De Service Plus-dekking voorziet eigenaars van New Holland landbouwwerktuigen van een bijkomende verzekering op het verlopen van de contractuele garantie van de fabrikant. Gelieve contact op te nemen met uw dealer voor meer details.



New Holland-app

iBrochure - NH Weather - NH News - Farm Genius
PLM Calculator - PLM Academy

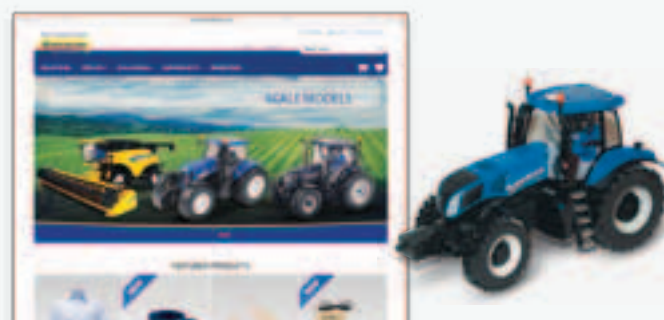

New Holland stijl

Wilt u dat New Holland deel uitmaakt van uw dagelijks leven? Neem een kijkje in de uitgebreide selectie op www.newhollandstyle.com. Een volledige reeks artikels is er beschikbaar, zoals onder meer duurzame werkkledij en een uitgebreide selectie schaalmodellen. En nog zoveel meer. New Holland. Zo persoonlijk als uzelf.

MODELLEN	T5.100	T5.110	T5.120
Motor*	F5C	F5C	F5C
Aantal cilinders / Aanzuiging / Kleppen	4 / T / 4	4 / T / 4	4 / T / 4
Voldoet aan de voorschriften voor motoremissies	Tier 4B / Stage 4	Tier 4B / Stage 4	Tier 4B / Stage 4
Compact ECOBlue™ HI-eSCR-systeem (selectieve katalytische reductie)	●	●	●
Brandstofsysteem - Hogedruk Common Rail	●	●	●
Cilinderinhoud (cm ³)	3400	3400	3400
Boring en slag (mm)	99x110	99x110	99x110
Goedgekeurd biodieselmengsel**	B7	B7	B7
Max. vermogen - ISO TR14396- ECE R120 (kW/pk)	73/99	79/107	86/117
Nominaal vermogen - ISO TR14396- ECE R120 (kW/pk)	73/99	79/107	86/117
Nominaal motortoerental (tpm)	2300	2300	2300
Max. koppel - ISO TR14396 (Nm bij tpm)	430 bij 1500	468 bij 1500	491 bij 1500
Koppelstijging (%)	42	42	37
Motortoerentalmanagement	●	●	●
Inhoud dieseltank (liter)	165	165	165
Inhoud AdBlue-tank (liter)	12	12	12
Onderhoudsinterval (uur)	600	600	600
Electro Command™-transmissie (40 km/u ECO)	●	●	●
3 instellingen voor de agressiviteit van de shuttle	●	●	●
Powershuttle-hendel	●	●	●
Aantal versnellingen (V x A)	16 x 16	16 x 16	16 x 16
Minimumsnelheid (km/u)	2,27	2,27	2,27
IntelliShift™-systeem	●	●	●
Electro Command™-transmissie [optionele super kruipversnelling (40 km/u ECO)]	○	○	○
3 instellingen voor de agressiviteit van de shuttle	●	●	●
Powershuttle-hendel	●	●	●
Aantal versnellingen (V x A)	32 x 32	32 x 32	32 x 32
Minimumsnelheid (km/u)	0,28	0,28	0,28
IntelliShift™-systeem	●	●	●
Elektrisch			
12 Volt alternator standaard / optioneel (Amp)	120 / 200	120 / 200	120 / 200
Standaard accucapaciteit (CCA / Ah)	800 / 140	800 / 140	800 / 140
Assen			
4WD-vooras	●	●	●
Terraglide™-voorasvering	○	○	○
Stuurhoek (°)	55	55	55
Dynamische spatborden vooraan	○	○	○
Terralock™-functies (Auto Diff / Auto 4WD)	●	●	●
Draaistraal (mm)	4960	4960	4960
Hydraulisch systeem			
Vaste opbrengst	●	●	●
Standaard opbrengst hoofdpomp / druk bij 2300 tpm (l/min / Bar)	65 / 190	65 / 190	65 / 190
MegaFlow™ optie, opbrengst hoofdpomp / druk bij 2300 tpm (l/min / Bar)	84 / 190	84 / 190	84 / 190
Standaard dienstpomp opbrengst / druk bij 2300 tpm (l/min / Bar)	38 / 170	38 / 170	38 / 170
MegaFlow™ optionele dienstpomp opbrengst / druk bij 2300 tpm (l/min / Bar)	43 / 170	43 / 170	43 / 170
Elektronische trekkrachtregeling (EDC)	●	●	●
Externe regelventielen			
Type	Deluxe	Deluxe	Deluxe
Max. aantal regelventielen achteraan / wisselklep	3 / 1	3 / 1	3 / 1
Max. aantal aansluitingen regelventielen achteraan	8	8	8
Max. aantal mid-mount regelventielen (mechanisch en elektrohydraulisch)	2	2	2
Max. aantal mid-mount aansluitingen	4	4	4
Joystick voor bediening mid-mounts (mechanisch en elektrohydraulisch)	○	○	○
Hefinrichting			
Categorie achterste hefinrichting	2	2	2
Maximaal hefvermogen aan kogeleinden (kg)	5420	5420	5420
Max. hefvermogen over het hele bereik (610 mm achter kogeleinden) (kg)	4730	4730	4730
Hefvermogen fronthead aan kogeleinden (over het hele bereik) (kg)	2250	2250	2250
Vorbereiding voorlader	○	○	○
Geïntegreerde joystick voor de lader	○	○	○
Aftakas			
Elektrohydraulische inschakeling aftakas	●	●	●
Activering Soft Start aftakas	●	●	●
Auto PTO, automatisch aftakasmanagement	○	○	○
Motortoerental bij:			
540 / 1000 (tpm)	1938 / 1926	1938 / 1926	1938 / 1926
540 / 540E / 1000 (tpm)	1938 / 1535 / 1926	1938 / 1535 / 1926	1938 / 1535 / 1926
540E / 1000 / 1000E	1535 / 1926 / 1486	1535 / 1926 / 1486	1535 / 1926 / 1486
Rijsnelheid	○	○	○

MODELLEN	T5.100	T5.110	T5.120
Remmen			
Hydraulische aanhangerremmen	○	○	○
Optionele pneumatische tractorremmen	○	○	○
Cabine			
Deluxe VisionView™-cabine met FOPS - OECD code 10 niveau 1	●	●	●
Deluxe VisionView™-cabine categorie niveau - EN 15695	2	2	2
Verlichtingspakket met 4 halogeenlichten	●	●	●
Verlichtingspakket met 8 LED-lichten	○	○	○
High-visibility dakluik	○	○	○
Openende voorruit	○	○	○
Ruitenwisser/sproeier achterruit	○	○	○
Standaard mechanisch geveerde stoel met veiligheidsgordel	●	●	●
Deluxe stoel met luchtvering, met veiligheidsgordel	○	○	○
Auto Comfort™ stoel met veiligheidsgordel	○	○	○
Bijrijdersstoel met veiligheidsgordel	○	○	○
Kantelbare stuurkolom	○	○	○
Airconditioning	○	○	○
Luchtrecirculatiefilters	●	●	●
MP3-bluetooth-radio (handsfree telefoneren)	○	○	○
Telescopische spiegels met veiligheidsglas	○	○	○
Telescopische spiegels met brede gezichtshoek, met verwarming en elektrische afstelling	○	○	○
Comfort Ride™-cabinevering	○	○	○
Op spatbord gemonteerde externe bedieningen voor aftakas en hefinrichting	○	○	○
Prestatiemonitor met geavanceerd toetsenblok	○	○	○
Bevestigingssteun cabinemonitor	○	○	○
IntelliView™ III-kleurenmonitor	○	○	○
ISO 11783-connector	○	○	○
Camera-aansluiting	○	○	○
IntelliSteer® lite geleidingssysteem	○	○	○
PLM® Connect telematica	○	○	○
ISOBUS Klasse II uitgerust	○	○	○
Optimum Deluxe VisionView™-cabine geluidsniveau - 77/311EEC (dBA)		74	
In fabriek gemonteerde zwaailichten (1 / 2)	○	○	○
Gewichten			
Min. onbelast gewicht / verzendgewichten (kg)	4550 / 5350	4550 / 5350	4550 / 5350
Max. toegestaan gewicht (kg)	8000	8000	8000

● Standaard ○ Optioneel – Niet leverbaar * Ontwikkeld door FPT Industrial ** Biodieselmengsel moet volledig overeenstemmen met de recentste brandstofsamenstelling EN14214:2009 en bediening is in overeenstemming met de richtlijnen in de bedieningshandleiding



AFMETINGEN

Met achterbanden***	16.9R34	16.9R38
A Totale lengte incl. frontdrager tot achterste hefinrichting (mm)	4161	4161
B Min. breedte (mm)	1992	1992
C Hoogte op midden achteras tot bovenkant cabine (mm)	1945	1945
D Min. totale hoogte (mm)	2695	2745
E Wielbasis (mm)	2380	2380
F Spoorbreedte (min. / max.) (mm)	1320 / 2246	1320 / 2246
G Bodemvrijheid (mm)	315 - 415	315 - 415

*** Achterbanden anders dan genoemd die beschikbaar zijn: 600/65R34, 540/65R38, 540/65R34, 520/70R34, 480/70R38, 480/70R34, 460/85R34, 420/85R38, 420/85R34, 380/80R38, 340/85R38, 18.4R34, 14.9R38, 13.6R38

New Holland Top Service: Klantenondersteuning en -informatie

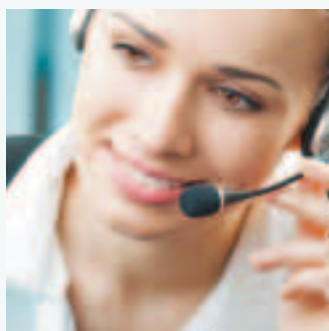

Topbeschikbaarheid

We zijn er altijd voor u: 24 uur per dag, 7 dagen per week, heel het jaar door! Welke informatie u ook nodig hebt, wat uw probleem of vraag ook is, u hoeft enkel het gratis nummer* van de New Holland Top Service te bellen.

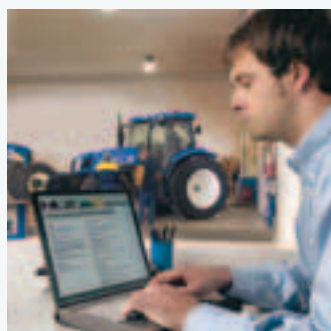

Topsnelheid

Supersnelle levering van onderdelen: wanneer u ze nodig hebt, waar u ze nodig hebt!



Topprioriteit

Snelle oplossingen tijdens het seizoen: omdat uw oogst niet kan wachten!



Toptevredenheid

Wij zoeken de oplossing die u nodig hebt, volgen ze op en houden u op de hoogte: tot u 100% tevreden bent!



Raadpleeg voor meer details uw New Holland-dealer!

* Vanaf een mobiele telefoon kunt u New Holland Top Service bereiken op het volgende nummer: **02 2006116**. Telefoneren vanaf een mobiele lijn zal niet gratis zijn, maar gebeurt voor eigen rekening. Voor informatie in verband met het prijstarief neemt u best vooraf contact op met uw provider.

BIJ UW DEALER



www.newholland.com

